

bruksanvisning



TK 5170

Cylinda
år efter år

Vänligen läs den här användarmanualen först!

Kära kund,

Tack för att du har valt en Cylinda-produkt. Vi hoppas att din produkt, som tillverkats med hög kvalitet och teknik, kommer ge dig de bästa resultaten. Vi råder dig att läsa igenom den här manualen och den tillhörande dokumentationen noga innan du använder din produkt, och att du behåller manualen för framtida referens. Om du vidarebefordrar produkten till någon annan ska manualen också medfölja. Var uppmärksam på detaljer och varningar som anges i den här användarmanualen, och följ instruktionerna.

Använd den här manualen för modellen som anges på framsidan.

Symbolförklaring

I hela den här användarmanualen används följande symboler:

	Viktig information eller användbara tips om användning.
	Varningar för farliga situationer för liv och egendom.
	Varning för elchock.
	Varning för heta ytor.
	Varning för brandfara.
	Produktens förpackningsmaterial tillverkas av återvunnet material, i enlighet med våra nationella miljöbestämmelser.

Avyttra inte förpackningsmaterialet i hushållssoporna, eller annat skräp, avyttra det endast på avsedda återvinningsstationer.

1 Viktiga instruktioner för säkerhet och miljö

Den här delen innehåller säkerhetsinstruktioner som hjälper till att skydda ifrån personskador och egendomsskador. Underlåtelse att följa dessa instruktioner kommer att häva alla garantier.

1.1 Allmän säkerhet

- Torktummlaren kan användas av barn och över 8 års ålder, samt av personer som har fysisk och sensorisk eller mental nedsättning eller saknar erfarenhet och kunskap, under förutsättning att de är under övervakning eller utbildade i hur man säkert använder produkten och de risker som den medför. Barn ska inte leka med produkten. Rengörings- och underhållsarbete ska inte utföras av barn såvida de inte är under övervakning av någon.
- Barn som är yngre än 3 år, bör hållas borta om de inte konstant övervakas.
- Justerbara fötter får inte tas bort. Spalten mellan torken och golvet får inte minskas med material så som mattor, trä eller tejp. Det kan medföra problem med torken.
- Utför alltid installations och reparationsförfaranden av godkänd serviceverkstad. Tillverkaren ska inte hållas ansvarig för skador som kan uppkomma genom förfaranden som utförs av icke auktoriserade personer.
- Rengör aldrig torken genom att spola vatten på den! Det förekommer risk för elchock!

Viktiga instruktioner för säkerhet och miljö

1.1.1 Elsäkerhet



Elsäkerhetsinstruktioner ska följas medan elanslutningar görs vid installationen.

- Anslut torken till ett jordat uttag som skyddas av en säkring med, ett på märkplattan, angivet värde. Jordningsinstallationen ska utföras av en utbildad elektriker. Vårt företag ska inte hållas ansvariga för några skador som kan uppkomma när torken används utan jordning i enlighet med de lokala bestämmelserna.
- Volttal och tillåtet säkringsskydd anges på märkplattan.
- Den angivna spänningen måste vara samma som i din huvudström.
- Koppla ur torken när den inte används.
- Koppla ur torken ifrån huvudströmmen vid installation, underhåll, rengöring och reparationsarbete.
- Vidrör inte kontakten med våta händer! Koppla aldrig ur genom att dra kabeln, håll alltid i kontakten när du drar ut kabeln.
- Använd inte förlängningskablar, hubbar eller adaptorer för att ansluta torken till strömkällan, detta är för att minska risken för brand och elchock.
- Strömkabeln måste vara inom räckhåll efter installationen.



Skadade huvudkablar ska bytas ut och man ska underrätta en serviceverkstad om bytet.



Om torken är defekt får den inte användas såvida den inte är reparerad av en godkänd serviceverkstad! Det förekommer risk för elchock!

Viktiga instruktioner för säkerhet och miljö

1.1.2 Produktsäkerhet



Saker att ta hänsyn till av brandriskskäl:

Nedan angivna tvätt eller förmål får inte torkas i torken med hänsyn till brandrisken.

- Otvättade kläder
- Plagg som är nedsmutsade med olja, aceton, alkohol, bränsleolja, kerosen, smutsborttagare, terpentin, paraffin, eller paraffinborttagare, dessa måste tvättas i varmt vatten med mycket rengöringsmedel innan de ska torkas i torken.

Särskilt av den här anledningen måste ovanstående smutsfläckar tvättas mycket noga, för att göra detta, använd mycket rengöringsmedel och välj en hög tvättemperatur.



Nedanstående specificerad tvätt eller plagg får inte torkas i torken på grund av brandrisken:

- Saker eller kuddar med skumgummi (latexgummi), duschdrapperier, vattenresistenta textilier samt material med gummiförstärkning och gummidynor.
- Kläder rengjorda med industriella kemikalier.

Saker såsom tändare, tändstickor, mynt, metalldelar, nålar m.m. kan skada trumman eller leda till funktionsproblem.

Kontrollera därför all tvätt som du kommer lasta i din tork.

Stoppa aldrig torktummlaren innan programmet är slutfört. Om du måste göra detta, ta bort all tvätt snabbt och lägg dem på ytor för att minska hettan.



Kläder som inte är helt torkade kan självantända efter att torkningen avslutats.

Viktiga instruktioner för säkerhet och miljö

- Du måste ha nog med ventilation för att förhindra att gaser kommer ut ifrån enheter som körs på andra bränslen inklusive öppna flammor som kan finnas i rummet och ge en antändande effekt.



Underkläder som innehåller metallförstärkning får inte torkas i torken. Torken kan skadas om metallförstärkningen lossnar eller går sönder under torkningen.



Använd mjukmedel och liknande produkter i enlighet med tillverkarens instruktioner.



Rengör alltid luddfiltret innan eller efter varje last. Kör aldrig torken utan att luddfiltret är installerat.

- Försök inte reparera torken själv. Utför inte något reparationsarbete eller reservdelsbyte på produkten, även om du vet eller har möjligheten att utföra ingreppet, med undantag för när det tydligt anges i bruksanvisningen eller i servicemanualen. Annars försätter du ditt eget och andras liv i fara.
- Installera din tork på platser som är passande för hemanvändande. (I inomhus miljö, ej för fuktig eller kall omgivning.)
- Kontrollera att inte husdjur kliver in i torken. Kontrollera insidan av torken innan den används.
- Luta dig inte på luckan när den är öppen, den kan då gå sönder.
- Luddet får inte ansamlas i torken

Viktiga instruktioner för säkerhet och miljö

1.2 Montering på tvättmaskin

- En enhet för att fästa de två maskinerna måste användas när du installerar torken på en tvättmaskin. Enheten som sammanför de två maskinerna måste vara godkänd av en serviceverkstad.
- Totalvikten för tvättmaskinen och torken - med full last- när de placeras på varandra, blir cirka 180 kg. Placera produkten på ett plant golv som har tillräcklig bärfkraft.



Tvättmaskinen får inte placeras på torken. Var noga med ovanstående varningar vid installation på din tvättmaskin.

Installationstabell för tvättmaskin och tork

Torkens djup	Tvättmaskinens djup						
	62cm	60 cm	54 cm	50 cm	49 cm	45 cm	40 cm
54 cm	Kan installeras	Kan installeras	Kan installeras	Kan installeras	Kan installeras	Kan inte installeras	Kan inte installeras
60 cm	Kan installeras	Kan installeras	Kan installeras	Kan inte installeras	Kan inte installeras	Kan inte installeras	Kan inte installeras

Viktiga instruktioner för säkerhet och miljö

1.3 Avsedd användning

- Torken har utformats för hemmabruk. Den är inte lämplig till kommersiellt bruk och får inte användas utanför sitt avsedda användningsområde.
- Använd torken, endast till att torka tvätt som är märkt för torkning.
- Tillverkaren avsäger sig allt ansvar ifrån fel som härstammar ifrån felaktigt användande eller felaktig transport.
- Under en 10 års period kommer reservdelar att finnas tillgängliga för att använda torken ordentligt.

1.4 Barnsäkerhet

- Paketeringsmaterial är farliga för barn. Förvara paketeringsmaterialet på en plats oåtkomlig för barn.
- Elprodukter är farliga för barn. Låt inte barn vara i närheten av produkten när den är igång. Låt dem inte leka med torken. Använd barnspärren för att förhindra barn ifrån att leka med torken.



Barnspärren finns på kontrollpanelen. (Se 5.12 Barnspärr)

- Håll luckan stängd när torken inte används.

Viktiga instruktioner för säkerhet och miljö

1.5 I enlighet med WEEE-bestämmelser och avyttring av avfallsprodukter



Den här produkten gäller under EU WEEE-direktivet (2012/19/EU).

Den här produkten är försedd med en klassificeringssymbol för avfallshantering av elektriskt och elektroniskt material (WEEE).

Denna produkt är tillverkad med delar av hög kvalitet samt material som kan återanvändas och återvinnas. Produkten får inte slängas i hushållssoporna eller i annat avfall vid livsslut. Ta den till en återvinningsstation för elektrisk och elektronisk utrustning. Kontakta din kommun för mer information om närmaste återvinningsstation.

I enlighet med RoHS-direktivet:

Produkten du har köpt gäller under EU RoHS-direktivet (2011/65/EU). Den innehåller inga av de farliga eller förbjudna material som anges i direktiven.

1.6 Paketinformation

Produktens förpackningsmaterial tillverkas av återvunnet material, i enlighet med våra nationella miljöbestämmelser. Avyttra inte paketeringsmaterialet tillsammans med hushållsavfall eller andra sopor. Ta dem till återvinningen för paketeringsmaterial som utsetts av de lokala myndigheterna.

Viktiga instruktioner för säkerhet och miljö

1.7 Teknisk specifikation



SV

Höjd (justerbar)	84,6 cm / 86,6 cm*
Bredd	59,5 cm
Djup	54 cm
Kapacitet (max)	7 kg**
Nettovikt (användning med plastytterdörr)	36 kg
Nettovikt (användning med glasytterdörr)	38,5 kg
Spänning	Se etikett***
Ingångsström	
Modellkod	

* Min.-höjd: Höjd med justerbara ben infällda.
Max.-höjd: Höjd med justerbara ben helt utfällda.

** Tvättens torkvikt innan tvätt.

*** Märkskylten återfinns bakom luckan.

	Tekniska specifikationen för torken kan omspecificeras utan vidare förvarning, för att förbättra produktens kvalitet.
	Siffrorna i den här manualen är schematiska och kanske inte är helt överrensstämmande.
	Värden som anges på skyltarna på torken eller i annan publicerad dokumentation som medföljer torken är framtagna i laboratorium och i enlighet med gällande standarder. Beroende på drifts- och miljövillkor för torken kan värdena variera.

2 Din tork

2.1 Paketinnehåll

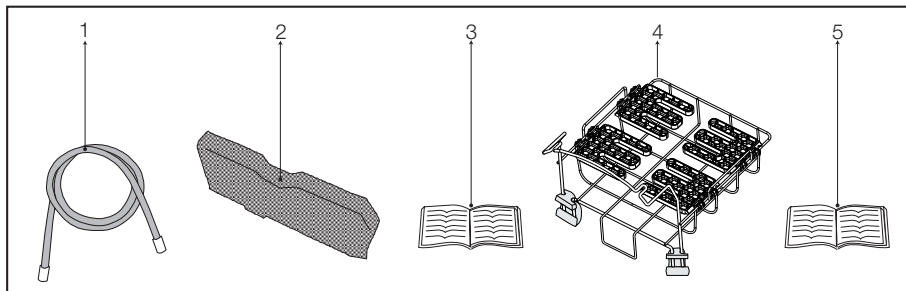

1. Dräneringsrör för vatten*
2. Extrafilter till lådan*
3. Användarmanual
4. Torkkorg*
5. Torkkorg, användarmanual*

*Dessa medföljer din maskin, beroende på vilken modell du har.

3 Installation

Innan du ringer närmaste serviceverkstad för installation av torken, säkerställ att den elektriska installationen och vattenutloppet är lämpligt i enlighet med användarmanualen. (Se 3.3 Ansluta till avloppet, samt 3.5 Elektrisk anslutning) Om dessa inte är passande, kontakta en utbildad elektriker och tekniker för att utföra nödvändigt arbete.



Förberedelser för installation av torkens plats likväl som elektricitet och avloppsvatten är kundens ansvar.



Innan installationen ska du visuellt kontrollera torken så den inte har några defekter. Om torken är skadad, installera den inte. Skadade produkter kan vara en säkerhetsrisk.

3.1 Lämplig installationsplats

- Installera torken på en stabil och plan yta.
- Torken är tung. Flytta inte på den själv.
- Använd din tork i ett välventilerat, dammfritt utrymme.
- Luftspalten mellan torken och ytan ska inte minskas av material såsom mattor, trä eller tejp.
- Täck inte för ventilationsgallret på torken.
- Det får inte finnas låsbara, glid- eller gångjärnsluckor som kan blockera öppningen för luckan, där du installerar din tork.
- När torken är installerad ska den stå på samma plats som den anslutits. Vid installation av torken, kontrollera att dess bakre vägg inte vidrör något (kran, uttag m.m.).
- Placera torken minst 1 cm ifrån kanterna till andra möbler.
- Din tork kan användas vid temperaturer mellan +5 °C och +35 °C. Om miljön faller utanför den ramen kommer torkens prestanda att påverkas negativt och den kan skadas.
- Den bakre ytan ska placeras mot en vägg.



Placera inte torken på strömkabeln.

3.2 Ta bort transportsäkerhetsmonteringen



Ta bort transportsäkerhetsmonteringen innan du använder torken för första gången

- Öppna luckan.
- Det finns en nylonpåse inne i trumman som innehåller en bit skumgummi. Håll den ifrån sin del, markerad med **XX XX**.
- Dra nylonen mot dig och ta bort transportsäkerhetsmonteringen.

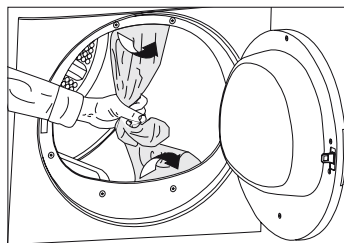

Kontrollera att inga delar av transportsäkerhetsmonteringen är kvar i trumman.

3.3 Anslutning till avloppet

I produkter som är utrustade med kondensatorenhet, samlas vattnet i tanken under torkprocessen. Du ska tömma samlat vatten efter varje torkcykel. Du kan direkt tömma samlat vatten via avloppslangen som kommer med produkten, istället för att regelbundet tömma vattnet som samlats i tanken.

Anslutning av utloppsslängen

- 1-2 Dra slangen bakom torken för hand, för att koppla bort den ifrån där den anslutits. Använd inte verktyg för att ta bort slangen.
- 3 Anslut änden av utloppsslängen som kommer med torken, till anslutningspunkten du tog bort slangen ifrån i föregående steg.
- 4 Anslut den andra änden av utloppsslängen direkt i avloppet eller till vasken.

Installation

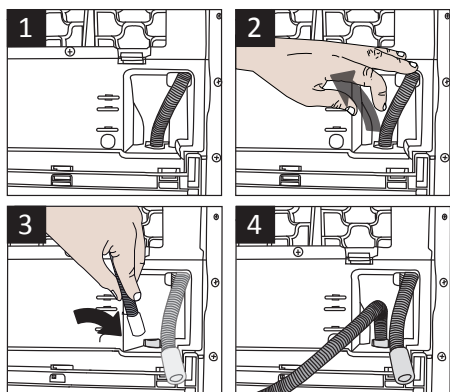

3.5 Elanslutning

För särskilda instruktioner om elanslutningens krav under installationen (se 1.1.1 Elsäkerhet)

3.6 Transport av torken

Koppla ur torken innan transporten.

Töm den på allt vatten som finns i torken.

Om direkt utloppstömning har gjorts ska du ta bort slanganslutningen.



Vi rekommenderar att du bär torken i upprätt position. Om det inte är möjligt att bära maskinen i upprätt position rekommenderas att bära den med lutning mot höger sida, sett framifrån.



Slanganslutningen ska utföras på ett säkert sätt. Ditt utlopp kan svämma över om slangen lossnar ifrån sin kåpa när vattnet töms.



Vattenslangen ska fästas på en höjd av 80 cm, max.



Kontrollera att vattenslangen inte trampas på och att den inte är vikt mellan utloppet och maskinen.

3.4 Justera fötter

- För att säkerställa att torken körs tystare och vibrationsfritt måste fötterna justeras och balanseras. Balansera maskinen genom att justera fötterna.
- Vrid på fötterna åt vänster eller höger till torken står helt jämt och stadigt.

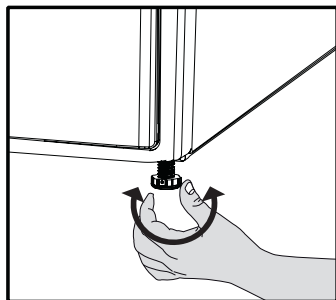

Skruva aldrig bort de justerbara fötterna ifrån sina kåpor.

4 Förberedelse

4.1 Tvätt som passar att torka i torken

- Följ alltid instruktionerna som anges på plaggets tvättråd. Torka endast tvätt som har en märkning om att de är passande för torkning i torktumlare och kontrollera att du väljer ett passande program.

TVÄTTSSYMBOLER													
	Torksymbolsymbol		Lämplig för torktumling		Strykfri		Fintvätt		Torka inte i torktumlare		Torka inte		Ej kemtvätt

	Torkningsinställningar										
		I valfri temperatur	I hög temperatur	I medeltemperatur	I låg temperatur	Utan värme	Hängtorkning	Liggertorkning	Hängvåstorkning	Lägg i skuggan för att torka	Kemtvätt

	Strykvätt					
	Torka eller ånga	Strykning i hög temperatur	Strykning i medelhög temperatur	Strykning i låg temperatur	Stryk ej	Strykning utan ånga
	Maxtemperatur	200 °C	150 °C	110 °C		

4.2 Tvätt som inte passar att torka i torken



Fint broderade tyger, ull, silke, fina och värdefulla tyger, lufttäta föremål, tyllgardiner m.m. passar inte för maskintorkning.

4.3 Förberedelse av tvätt, för torkning

- Tvätten kan trasslas in i varandra efter tvätten. Separera de tvättade plaggen innan du placerar dem i torken.
- Torka plagg som har metalltillbehör så som dragkedjor, ut och in.
- Fäst dragkedjor, krokar och spännen och knappar.

4.4 Saker man kan göra för energibesparing

Följande information kommer hjälpa dig att använda torken på ett ekologiskt och energieffektivt sätt.

- Centrifugera din tvätt på högsta varvtal när du tvättar den. Då blir torktiden kortare och energikonsumtionen minskar. **(Se 5.7 Programval och konsumtionstabell)**
- Sortera tvätten i typ och tjocklek. Torka samma sorts tvätt tillsammans. Tunna kökshanduker och dukar torkar snabbare än tjocka badrumshanduker.
- Följ instruktionerna i användarmanualen för programvalet.
- Öppna inte luckan på maskinen vid torkning, om det inte är nödvändigt. Om du verkligen måste öppna luckan, ha den inte öppen länge.
- Lägg inte till våt tvätt medan torken används.
- Rengör luddfiltret innan eller efter varje torkcykel. (Se 6 Underhåll och rengöring)
- På modeller med kondensorn ska du se till att rengöra kondensorn regelbundet minst en gång i månaden eller efter var 30:e torkning.
- Ventilera rummet där torken är placerad, viktigt särskilt vid torkning.

Förberedelse

4.5 Rätt lastkapacitet

Följ instruktionerna i tabellen för "programval och konsumtion". Lasta inte in mer än kapacitetsvärdena som anges i tabellen.

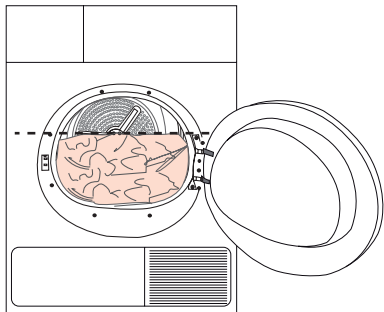

Det rekommenderas inte att lasta torken med tvätt som överstiger den anvisade nivån. Torkprestandan kommer att försämrans när maskinen är överbelastad. Även torktumlare och tvätt kan skadas.

Följande vikter ges som exempel.

Tvätt	Ungefärliga vikter (g)*
Bomullsöverkast (dubbelt)	1500
Bomullsöverkast (enkelt)	1000
Lakan (dubbelt)	500
Lakan (enkelt)	350
Stora dukar	700
Små dukar	250
Servetter	100
Badhanddukar	700
Handdukar	350
Blusar	150
Bomulltröjor	300
Tröjor	200
Bomullsklänningar	500
Klänningar	350
Jeans	700
Näsdukar (10 stk)	100
T-tröjor	125

*Vikt på torr tvätt innan tvättning.

5 Bruksanvisning

5.1 Kontrollpanel

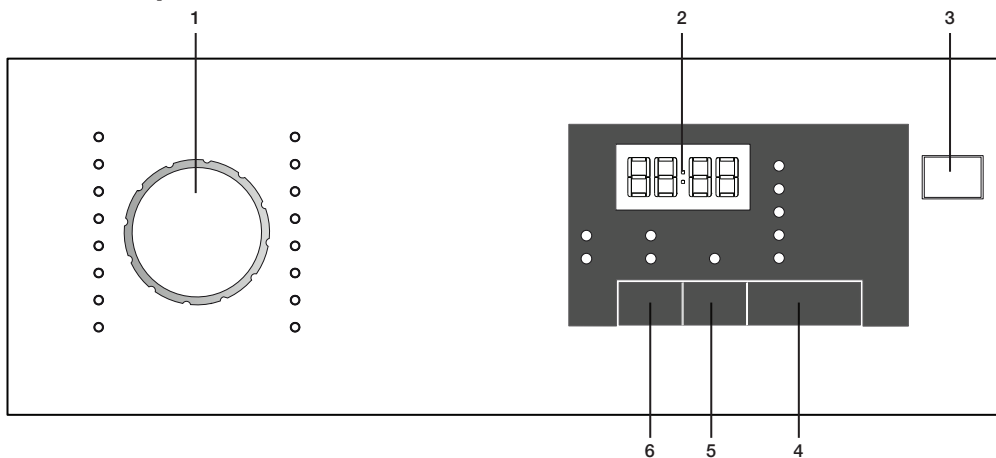

1. Programvalsred
2. Indikator för återstående tid
3. På/ av-knapp
4. Start/paus-knapp
5. Sluttidsknapp
6. Ljudvarningsknapp

5.2 Skärmsymboler

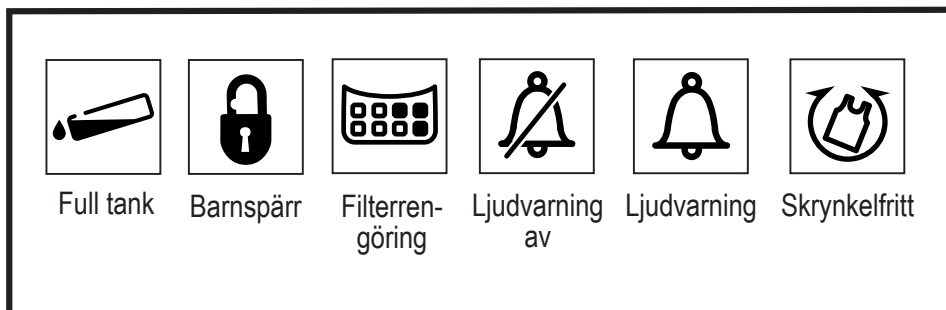

Bruksanvisning

5.3 Förberedelse av maskinen

1. Anslut maskinen
2. Placera tvätten i maskinen.
3. Tryck på på/ av-knappen.
4. När din maskin startar första gången startar den med (bomull-skåpstort) programmet



Att trycka på på/av-knappen betyder inte att programmet startar.
Tryck på knappen start/pause för att starta programmet.

5.4 Programval

1. Välj ett passande program ifrån tabellen nedan, innehållande torkknivåerna.
2. Välj programmet du önskar med hjälp av programvalsredet.

Extra torrt	Det är endast bomullstvätt som torkas vid normal temperatur. Tjock tvätt, i flera lager (handdukar, lakan, jeans m.m.) torkas så att de kan placeras i garderoben utan att strykas.
Normaltorrt	Normaltvätt (bordsdukar, underkläder m.m.) torkas så de kan placeras i garderoben utan att strykas.
Skåptorrt	Normaltvätt (Ex: bordsdukar, underkläder) är lite mer torkade jämfört med Normaltorrt programmet.
Stryktorrt	Normal tvätt (skjortor, klänningar m.m.) torkas för att sedan strykas.



För mer detaljerad programinformation se. „Programval och konsumtionstabell“..

5.5 Huvudprogram

Huvudprogrammen anges nedan, baserat efter tygsort.

• Bomull

Torka slittålig tvätt med det här programmet. Det torkar i normaltemperatur. Rekommenderas för användning med din bomullstvätt (lakan, sängkläder, handdukar, badrockar m.m).

• Syntetiska

Torka tvätt som inte är hållbar med det är programmet. Det rekommenderas för användning med din syntetiska tvätt.

5.6 Extraprogram

Följande extraprogram finns tillgängliga i maskinen för särskilda förhållanden.



Ytterligare program kan skilja beroende på maskinens funktioner.



För att få bättre resultat med maskinens torkprogram måste din tvätt tvättas med lämpligt program i din tvättmaskin, samt centrifugeras med rekommenderad torktummlaren.

• Jeans

Används för att torka jeans som centrifugerats med höga varvtal i tvättmaskinen.

• Sport

Används för att torka tvätt som utgörs av syntet-, bomull-, eller mixat tyg, och har en etikett som anger att de passar för torkning.

• Strykfritt

Det här programmet torkar skjortor skonsammare och skrynklar dem mindre och bidrar därmed till en enklare strykning.

• Babykläder

Programmet används för barnkläder som kan torkas om de godkänns av tvättrådet.



Mycket lite fukt kan vara kvar i skjortorna efter programmet. Det rekommenderas att du inte lämnar skjortorna i torktummlaren.

• Låg Temperatur

Du kan torka dina ömtåliga plagg som passar för torkning eller tvätt som rekommenderas handtvätt (silkesblusar, tunna underkläder m.m.) i låga temperaturer.



Det rekommenderas att du torkar din fintvätt i en tvättpåse för att förhindra rynkor och skador. När programmet avslutas tar du ut påsen ur maskinen direkt och hänger dem för att förhindra rynkor.

- **Luftning**

Ventilationen utförs under 10 minuter utan blåsa varmluft. Du kan ventilerar bomulls- och linnekläder som inte använts under en lång tid, för att ta bort deras dofter.

- **Timer-program**





Du kan välja tidsprogrammen 10 min, 20 min, 40 min och 60 min för att uppnå den önskvärda sluttorknivån på låg temperatur.



I det här programmet torkar maskinen så länge den är inställd, oavsett torknivå.

5.7 Programval och konsumtionstabell

SV

Program	Vikt (kg)	Centrifugeringshastighet i tvättmaskin (rpm)	Ungefärlig återstående fuktnivå	Torktid (minuter)
Bomul/kulörtvätt				
 Extratorrt	7	1000	% 60	141
 Normaltorrt	7	1000	% 60	129
 Stryktorrt	7	1000	% 60	110
Strykfrött	1.5	1200	% 60	40
Jeans	4	1200	%50	95
Sport	4	1000	%60	100
Fintvätt	2	600	%40	45
Babykläder	3	1000	% 60	85
Syntettvätt				
 Skåptorrt	3.5	800	% 40	55
 Stryktorrt	3.5	800	% 40	43
Värden för energiförbrukning				
Program	Vikt (kg)	Centrifugeringshastighet i tvättmaskin (rpm)	Ungefärlig återstående fuktnivå	Energiförbrukning kWh
Bomull linne Klart för användning*	7	1000	% 60	4,15
Bomull Klart för strykning	7	1000	% 60	3,25
Strykfri syntet	3.5	800	% 40	1,42
Strömförbrukningen i off-läget för standardbomullsprogrammet vid full last, PO (W)				0,5
Strömförbrukningen i on-läge för standardbomullsprogrammet vid full last PL (W)				1,0



„Normaltorrt bomullsprogram“ används vid full belastning och delvis last är det standardprogram för vilket informationen på lappen och specifikationen relaterar, det är det här programmet som passar för att torka normalvätt bomullstvätt och som är det mest effektiva programmet gällande energiförbrukning för bomull.

* : Energietikett, standardprogram (EN 61121:2012)

Alla värden som ges i tabellen har mätts i enlighet med Standarden EN 61121:2012. Konsumtionsvärdena kan variera ifrån värdena i tabellen, beroende på tvätt sort, centrifugering, omgivande villkor och förändringar i spänning.

Bruksanvisning

5.8 Extrafunktioner

Avstängning av ljudsignaler

Torktumblaren ger ifrån sig en ljudvarning när programmet är klart. Om du inte vill ha ljudunderrättelser, tryck på knappen "klocksymbolen". När du trycker på klocksymbolen belyses den, och programmet gör inte ljud vid underrättelser när det är klar.



Du kan välja den här funktionen innan eller efter att programmet startar.

5.9 Varningssymboler



Varningssymbolerna kan skilja sig beroende på din maskins modell.

Filterrengöring

När programmet är avslutat kommer en varningssymbol att konstant visas och indikera att filtret måste rengöras.

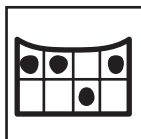

Om filterrengöringen lyser rött, se „Felsökningskapitlet“.

Vattentanken

När programmet är avslutat kommer en varningssymbol att konstant visas och indikera att vattentanken måste tömmas.

Om vattentanken fylls medan programmet körs kommer varningslampan att blinka och maskinen att försättas i stand-by-läge. I såfall, töm vattentanken och börja om programmet genom att trycka på start/pausknappen. Varnings-ledlampan stängs av och programmet fortsätter.



Öppen lucka

Start/paus-ledlampan blinkar när luckan är öppen.

5.10 Sluttid

Du kan försena sluttiden av programmet upp till 24 timmar med sluttidsfunktionen.

1. Öppna luckan och lägg i tvätten.
2. Välj torkprogram.
3. Tryck på tillvalsknappen Sluttid och ställ in fördröjningen du önskar.
Sluttidsledlampan lyser. (Sluttiden flyttas konstant när du trycker på knappen).
4. Tryck på knappen Start/Paus. Nedräkningen till sluttiden börjar. ":" symbolen i mitten av den visade sluttiden blinkar.



Du kan lägga till eller ta bort tvätt under tiden av förskjutningen. Sluttiden visas på skärmen och är summan av den normala torktiden i vid sluttiden. När nedräkningen för sluttiden börjar så stängs ledlampan av, och torkingen börjar, samt att torkledlampan lyser.

Bruksanvisning

Byta sluttid.

Om du vill förändra tiden för nedräkningen:

1. Avbryt programmet genom att trycka på på/av-knappen. Starta maskinen igen genom att trycka på på/av-knappen. När din maskin startar första gången startar den med (bomull-skåpstort) programmet
2. Välj programmet du önskar med hjälp av programvalsredet.
3. Repetera sluttidsvalet till den tid du vill.
4. Starta programmet genom att trycka på start/pausknappen.

Avbryt sluttidsfunktionen

Om du vill avbryta sluttidsfunktionen och starta programmet direkt:

1. Avbryt programmet genom att trycka på på/av-knappen. Starta maskinen igen genom att trycka på på/av-knappen. När din maskin startar första gången startar den med (bomull-skåpstort) programmet
2. Välj programmet du önskar med hjälp av programvalsredet.
3. Starta programmet genom att trycka på start/pausknappen.

5.11 Starta programmet

Starta programmet genom att trycka på start/pausknappen.

Start/paus-ledlampan och torkledlampan lyser upp och visar att programmet har startats. "i" symbolen i mitten av den visade sluttiden blinkar.

5.12 Barnspärr

Maskinen har en barnspärr som förhindrar maskinens programflöde ifrån att påverkas när knapparna trycks på under drift.

När barnspärren är aktiv är alla knappar utom på/av-knappen, inaktiverade.

För att aktivera barnspärren, tryck på knappen ljudunderrättelse, och knappen sluttid, samtidigt i 3 sekunder.

Barnspärren ska avaktiveras för att man ska kunna starta ett nytt program efter att det aktuella programmet avslutats, eller om man vill påverka det aktuella programmet. Håll inne samma knapp i 3 sekunder igen för att avaktivera barnspärren.



Låsledlampan på skärmen lysas upp när barnspärren är aktiverad.



Barnspärren avaktiveras när maskinen stängs av och på igen, med hjälp av på/av-knappen.

Ett varningsljud hörs när en knapp trycks in (utöver på/av-knappen) eller om programvredet vrids medan barnspärren är aktiv.

5.13 Byta program efter att maskinen har startat

Efter att maskinen börjar köra, kan du byta programmet du valt för att torka din tvätt med ett annat program.

1. T. ex. för att välja programmet extra torrt istället för stryktorrt, stoppa programmet genom att trycka på start/paus-knappen.
2. Vrid programvalsredet för att välja ett extra torrt program.
3. Starta programmet genom att trycka på start/pausknappen.

Lägg till och ta bort tvätt i standby-läget

Om du vill lägga till eller ta bort tvätt efter att torkprogrammet startas:

1. Tryck på start/paus-knappen för att försätta maskinen i standbyläge. Torkningen stannar.
2. Öppna luckan och lägg till eller ta bort tvätt samt stäng luckan.
3. Starta programmet genom att trycka på start/pausknappen.



Tvätten som lagts till efter torkningen startade kan orsaka att torkade kläder blandas med den våta tvätten och att tvätten blir fuktig efter programmet.



Att lägga till eller ta bort tvätt går att göra så ofta man vill under ett torkprogram. Men den här processen skulle konstant avbryta torkdriften och orsaka att programtiden blir längre och tar mer energi. Det rekommenderas därför att lägga in all tvätt innan torkprogrammet har startat



Om ett nytt program väljs genom att man byter position på programvalsredet medan din maskin är i standbyläge, kommer de körande programen att avslutas.

Bruksanvisning



Kom inte i kontakt med den inre ytan av trumman när du lägger till eller tar ur tvätt under ett pågående program. Trummans yta är varm.

5.14 Avbryta ett program

Om du vill avbryta programmet och avsluta torkningen av någon anledning, efter att maskinen startats, tryck på på/av-knappen.



det kommer bli extremt varmt i maskinen när du avbryter programmet medan maskinen kör; låt ventilationen köra lite.

5.15 Programslut

När programmet avslutas kommer lamporna för slut/rynkhindrande, fiberfilter rengöring och vattentanksvarning, att blinka på skärmen. Luckan kan öppnas och maskinen är redo för en andra omgång. Tryck på på/av-knappen för att stänga av maskinen.



Om tvätten inte tas bort efter att programmet genomförts kommer rynkprogrammet köras i två timmar för att förhindra att tvätten rynkar sig i maskinen.



Rengör luddfiltret efter varje torkning. (se. „fiberfilter och luckans inre ytor.“)



Töm vattentanken efter varje torkcykel. (se. (Se. „Tömning av vattentanken“))

6 Underhåll och rengöring

Livslängden på en produkt kan variera och vanligt förekommande problem kan undvikas genom regelbundna rengöringar.

6.1 Rengöring av luddfilter/ luckans inre yta

Ludd och fibrer släpps ifrån tvätten och hamnar in i luften under torkcykeln, de samlas sedan upp i luddfiltret.



Ludd och fibrer släpps ifrån tvätten och hamnar in i luften under torkcykeln, de samlas sedan upp i luddfiltret.



Rengör alltid luddfiltret och de inre ytorna på luckan efter varje torkomgång.



Du kan rengöra luddfiltrets kåpa med en dammsugare.

För att rengöra luddfiltret:

- Öppna luckan.
- Ta bort luddfiltret genom att dra det uppåt och öppna luddfiltret.
- Rengör ifrån ludd, fibrer och bomullstrådar, för hand eller med en mjuk trasa.
- Stäng luddfiltret och placera det åter i sin kåpa.

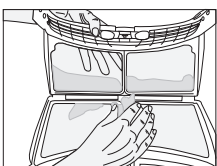
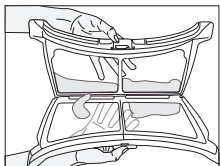
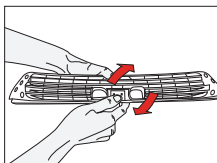
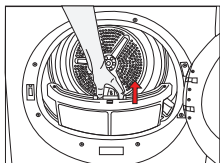

- Ett lager kan byggas upp på filterporerna, som kan orsaka att filtret täpps till efter att man använt torken ett tag. Tvätta luddfiltret med varmt vatten för att ta bort lagret som byggts upp på luddfiltrets yta. Torka luddfiltret helt innan åter inför det.

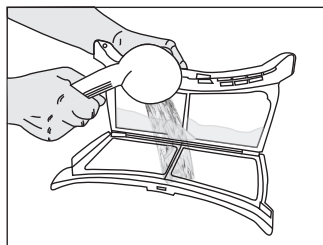

- Rengör hela den inre ytan på luckan och luckans packning, med en mjuk trasa.

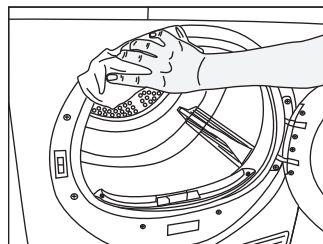
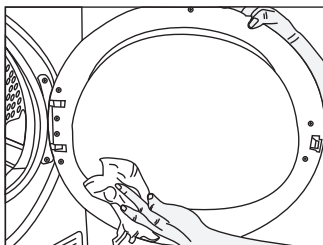

6.2 Rengör sensorn

Det finns fuktighetsensensorer i torken som läser av om tvätten är torr eller inte.

För att rengöra sensorer:

- Öppna torkens lucka.
- Låt maskinen svalna om den fortfarande är varm på grund av torkprocessen.
- Rengör metallytorna på sensorn med en mjuk trasa, fuktad med vinäger, och torka dem sedan.



Rengör metallytorna på sensorerna 4 gånger om året.



Använd inte metallverktyg när du rengör metallytor på sensorerna.

Underhåll och rengöring



Använd aldrig rengöringsmedel, rengöringsagenter eller liknande ämnen, för rengöring, på grund av brand och explosionsrisken!

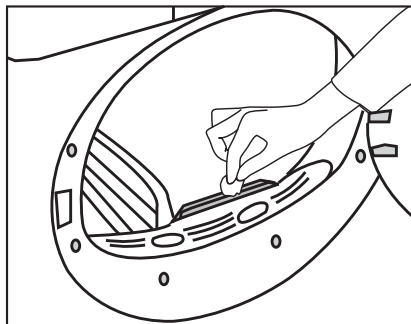

6.3 Töm vattentanken

Fuktigheten på tvätten tas bort och kondenseras under torkningsprocessen, vatten som samlas i vattentanken. Töm vattentanken efter varje torkcykel.



Kondenserat vatten går inte att dricka!



Ta aldrig bort vattentanken när programmet körs!

Om du glömt att tömma vattentanken kommer maskinen sluta under den pågående torkcykeln, när vattentanken är full. Varningslampan för vattentanken kommer då att blinka. Om så är fallet, töm vattentanken och tryck på start/paus-knappen för att fortsätta torkcykeln.

För att tömma vattentanken:

- Dra ut lådan och ta försiktigt bort vattentanken.

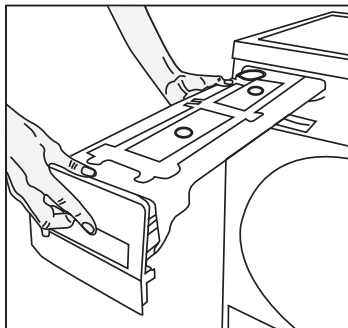

- Töm vattnet ifrån tanken.

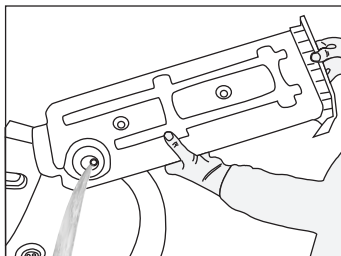

- Om ludd har samlats i tratten till vattentanken, rengör det i rinnande vatten.
- Placera tillbaka vattentanken i hållaren.



Om utloppet för direktvatten används som ett alternativ behöver man inte tömma vattentanken.

För kondensor

Het och fuktig luft i kondensorn svalnar med luften runtom. Den fuktiga luften som cirkulerar i maskinen pumpas sedan tillbaka till behållaren.



Rengör kondensorn efter var 30:e torkning eller en gång i månaden.

Så här rengör du kondensorn:

1. Om en torkning är klar öppnar du maskinens lucka och väntar tills den svalnar.

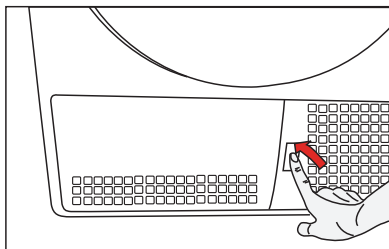

2. Lås upp 2 kondensorlås efter att du har öppnat märkplåten.

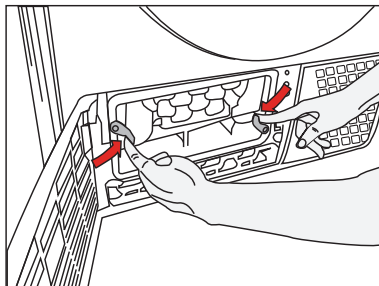

Underhåll och rengöring

3. Dra ut kondensorn.

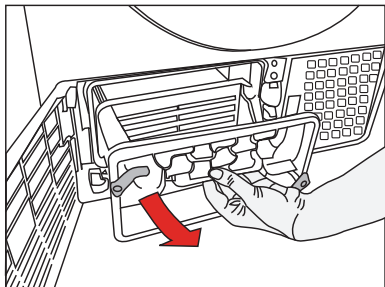

6. Stäng luckan.

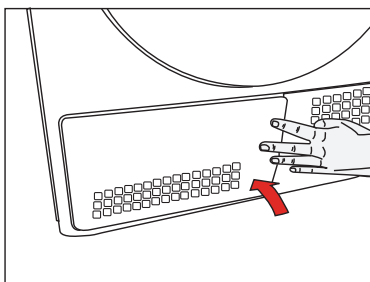

4. Rengör kondensorn med tryckvattnet och vänta tills vattnet töms.

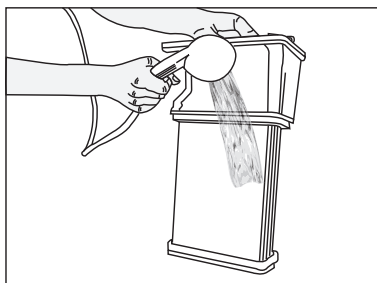

5. Placera kondensorn i sin kåpa. Dra åt de 2 låsen och se till att de sitter fast ordentligt.

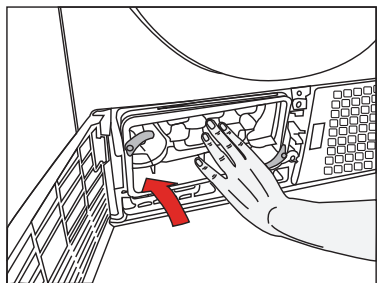

7 Felsökning

Torkprocessen tar för lång tid.

- Porerna i luddfiltret har täppts till. >>> Tvätta luddfiltret med varmt vatten.
- Kondenseraren kan vara tilltäppt. >>> Rengör kondenseraren.
- Ventilationsnätet på framsidan av maskinen är blockerade. >>> Ta bort objekten (om något) som blockerar ventilationen framför ventilationsnäten.
- Ventilationen kanske inte är tillräcklig eftersom rummet där maskinen har installerats är mycket litet. >>> Öppna dörren och fönstren i rummet för att undvika höga temperaturer i rummet.
- Kalkavlagringar har skapats på fuktighetssensorn. >>> Rengör fuktighetssensorn.
- Överdrivet mycket tvätt kan ha lastats i. >>> Lasta inte torken med för mycket.
- Tvätten kanske inte snurras ordentligt. >>> Centrifugera din tvätt på ett högre varvtal i din tvättmaskin.

Tvätten kommer ut våt i slutet av torktiden.



Efter torkning kommer de torra kläderna kännas fuktigare än de faktiskt är.

- Ett program som inte är passande för tvätt-typen kan ha används.>>> Kontrollera tvättråden och välj ett passande program för tygsorten eller använd timer-programmen som tillägg.
- Porerna i luddfiltret har täppts till. >>> Tvätta luddfiltret med varmt vatten.
- Kondenseraren kan vara tilltäppt. >>> Rengör kondenseraren.
- Överdrivet mycket tvätt kan ha lastats i. >>> Lasta inte torken med för mycket.
- Tvätten kanske inte snurras ordentligt. >>> Centrifugera din tvätt på ett högre varvtal i din tvättmaskin.

Torken startar inte, eller programmet startar inte. Torken startar inte när den är inställd.

- Den kanske inte har anslutits. >>> Kontrollera att maskinen är ansluten.
- Luckan är öppen. >>> Kontrollera att luckan är ordentligt stängd.
- Programmet har inte valts, eller start/paus/avbryt-knappen har inte tryckts in. >>> Kontrollera att programmet väljs och att maskinen inte är i pausläge.
- Låsen med barnspärr kan ha aktiverats. >>> Avaktivera låset med barnspärr.

Programmet avbryts utan anledning.

- Luckan kanske inte har stängts ordentligt. >>> Kontrollera att luckan är ordentligt stängd.
- Ett strömavbrott kan ha skett. >>> Tryck på Start/Paus-knappen för att starta programmet.
- Vattenkranen kan vara full. >>> Töm vattentanken.

Tvätten har krympt, filtat sig eller gått sönder.

- Ett program som inte är passande för tvätt-typen kan ha används. >>> Kontrollera tvättråden och välj ett passande program för tygsorten.

Trumlampan startar inte. (På modeller med lampa)

- Torken är inte startad med på/av-knappen. >>> Kontrollera att torken är startad.
- Lampan kan vara trasig. >>> Ring en auktoriserad serviceverkstad för att byta ut lampan.

Symbollampan för filterrengöring är på.

- Luddfiltret har inte rengjorts. >>> Rengör luddfiltret.

Symbolen för luddfilterrengöring blinkar.

- Filterkåpan är har fyllts med ludd. >>> Rengör luddfilterkåpan.
- En avlagring har byggts upp på luddfilterporerna, den kan orsaka tilltäppning. >>> Tvätta luddfiltret med varmt vatten.
- Kondenseraren kan vara tilltäppt. >>> Rengör kondenseraren.

Felsökning

Vattenläcker ifrån luckan.

- Ludd har samlat sig på den inre ytan av luckans tätning. >>> Rengör den inre ytan av luckan och ytorna på packningen.

Luckan öppnas spontant.

- Luckan kanske inte har stängts ordentligt. >>> Tryck på luckan för att stänga den tills dess du hör ett låsljud. Varningssymbolen för vattentanken är på/blinkar.

- Vattenkranen kan vara full. >>> Töm vattentanken.
- Vattenslangen kan vara böjd. Om produkten är ansluten direkt till avfallsvattnetsbrunn, kontrollera utloppsslangen.

Varningssymbolen för kondenserrengöringen blinkar.

- Kondensern har inte rengjorts ordentligt. >>> Rengör kondenseraren.



Om du inte kan laga problemet trots att du följt instruktionerna i den här delen, rådgör då med din återförsäljare eller en auktoriserad serviceverkstad. Försök aldrig reparera en ickefungerande produkt själv.



service

- Kontakta cylinda.se/service
- Vi finns i hela landet
- Telefon 0771-25 25 00 (endast lokaltaxa)

uppge

- Maskintyp
- Problembeskrivning
- Serienummer
- Namn och adress
- Inköpsdatum
- Ditt telefonnummer

Våra tekniker är specialutbildade på Cylindaprodukter och vi använder bara originalreservdelar.

Elektroskandia AB, Cylinda, 191 83 Sollentuna

Cylinda
år efter år